



MT-INSPECTION

## 验货报告

报告编号: MT-20260416-002

## 资料信息



客户名称:			
供应商名称:	山东益海塑胶有限公司		
订单号:	-	款号/型号:	PP-KH-50 in-2
产品名称:	JP 婴儿围栏奶咖色 A 款 50in	检验类型:	尾期验货
检验员:	左鹏	检验日期:	2026 年 4 月 16 日
检验地点:	山东临沂		

检验标准	
参考样板提供方:	未提供
客户的检验指导文件:	无
莫特工作指引:	莫特 QC 检验指南
其他验货资料清单:	<input type="checkbox"/> 签样 <input type="checkbox"/> 技术文件 <input type="checkbox"/> 质量规格书 <input type="checkbox"/> 装箱清单 <input type="checkbox"/> 订单号 P.O. <input checked="" type="checkbox"/> 其他

检验结论:		待定			
检验总结	结论	备注 1, 2, 3, 4			
<a href="#">A、数量符合性</a>	合格	检验水平	II	样本量	50
<a href="#">B、产品符合性</a>	待定	缺陷分类	致命	严重	轻微
<a href="#">C、外观与工艺</a>	合格	AQL	0	2.5	4.0
<a href="#">D、数据测量/现场测试</a>	合格	最大允收数	0	3	5
<a href="#">E、包装/标识/标签</a>	待定	发现数	0	1	5

## 备注说明:

1. 外箱无货代标签。

检验结果反映了我们在检查时间和地点的发现。本报告不会免除卖方/制造商的合同责任,也不会损害买方对我们的随机检查中未发现或随后发生的任何明显和/或隐藏缺陷的赔偿权利。本报告未提供装运证据,客户需要在发货前进行最终批准。未获得本公司书面批准,本文件不得进行复制,全文除外。任何未经授权对报告内容及形式进行的修改、伪造或扭曲都是违法行为,违法者将会被追究法律责任。

扬州莫特进出口服务有限公司  
扬州市邗江区科技园路 8 号 2 (5A-306)  
电子邮件: sale@mt-inspection.com.cn



# 验货报告

MT-INSPECTION

2. 外箱所有 FAB 标签地址不清晰及部分 FAB 标签歪斜, 已按要求重新打印更换。



未返工的 FAB 标签

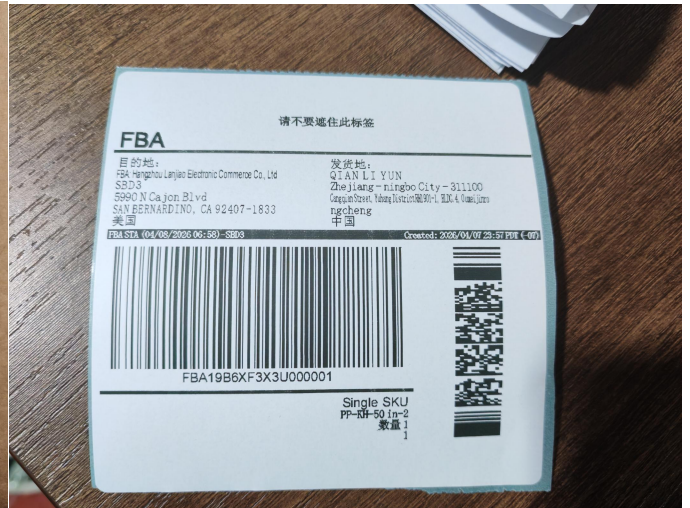

重新打印的 FAB 标签

3. 没有客户确认样品

4. 部件包装塑料袋均有气孔但没有警告语, 最大袋宽 39.9cm

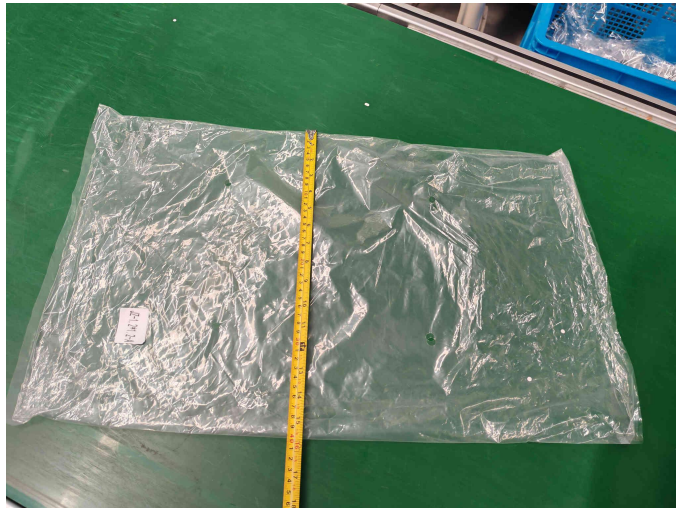

A、数量符合性			合格					
订单号	款号/型号	申请验货数量	实际完成数量		箱数		检验数量	
			已包装	未包装	已包装	未包装	已包装	未包装
-	PP-KH-50 in-2	360	360	0	360	0	50	0
总数:		360	360	0	360	0	50	0

B、产品符合性	待定
产品样式、颜色符合性	待定
说明: 无参考样品	



# 验货报告

MT-INSPECTION

C、外观与工艺			合格			
检验标准			GB/T 2828.1-2012, 正常检验一次抽样方案:			
检验水平:	Level II		样本量:	50		
接收质量限 (AQL):	致命:	0	严重:	2.5	轻微:	4.0
缺陷描述			致命	严重	轻微	
PP-KH-50 in-2:						
线头未修剪			0	0	5	
外箱印刷内容缺失			0	1	0	
缺陷产品合计:			0	1	5	
缺陷产品最大允许值:			0	3	5	

疵点照片以供参考:

PP-KH-50 in-2	
线头-轻微	线头-轻微
线头-轻微	线头-轻微

检验结果反映了我们在检查时间和地点的发现。本报告不会免除卖方/制造商的合同责任，也不会损害买方对在我们的随机检查中未发现或随后发生的任何明显和/或隐藏缺陷的赔偿权利。本报告未提供装运证据，客户需要在发货前进行最终批准。未获得本公司书面批准，本文件不得进行复制，全文除外。任何未经授权对报告内容及形式进行的修改、伪造或扭曲都是违法行为，违法者将会被追究法律责任。

扬州莫特进出口服务有限公司  
扬州市邗江区科技园路8号2(5A-306)  
电子邮件: sale@mt-inspection.com.cn



# 验货报告

MT-INSPECTION

线头-轻微	外箱印刷内容缺失-严重

D、数据测量/现场测试			待定		
检测项目	规格/公差	样本数量	实际检验数据	结论	备注
外箱尺寸	未提供技术要求供参考	3 箱	见下表	合格	
外箱重量	唛头箱规:	3 箱	见下表	合格	
装箱数	唛头数量: 1	50	1 个/箱	合格	
摔箱测试	按 ISTA-1A, 76cmH	1 箱	包装和产品无破损	合格	
产品尺寸	订单要求:	5pcs/item	见下表	合格	实际发现
产品重量	未提供技术要求供参考	5pcs/item	见下表	待定	实际发现
颜色一致性检查	5 个产品放在一起比较颜色	5pcs/item	无色差	合格	
每英寸针数	按英寸检查针数, 应符合参考样品	5pcs/item	5-5.5	待定	
色牢度	用干棉布, 湿棉布擦拭产品 10 次, 不得掉色	5pcs/item	不掉色	合格	
拉力测试 > 70N	测试产品缝纫强度	5pcs/item	手拉无爆口	合格	
金属探测仪测试	用金属探测仪检查是否有断针	50pcs	未测试	待定	无测试设备
气味检查	产品上不允许有强烈或者刺激性气味	50pcs	无异味	合格	

数据测量表				合格		
款号	检查点	客户规格	样品规格	样品 1	样品 2	样品 3
PP-KH-50 in-2	外箱尺寸(cm)	64.5x22x22	/	64x23x22	64x23x22	64x23x22



# 验货报告

MT-INSPECTION

外箱重量(kg)	4.4	/	4.55	4.6	4.6
产品尺寸(cm)	127x127cm	/	126.4x126.1x69	126.4x126.2x69	126.4x126.2x69
产品重量(g)	/	/	4.05	4.1	4.1

<b>E、包装/标识/标签</b>	待定
E1 单个产品包装符合性:	合格
包装方式: 塑料袋+外箱	
E2 内包装符合性:	合格
包装方式: 塑料袋已打孔	
E3 外包装符合性:	合格
包装方式: 摔箱通过	
E4 唛头/标识符合性:	待定
说明: 无货代标	
E5 条形码符合性:	合格
说明: 扫码后能读, 与资料一致。	

<b>F、信息备注:</b>
无

<b>G、检验环境</b>		
灯光:	日光	
	足够	
检验地点:	工厂工作场所	
检验处所:	其他	塑料垫
清洁度:	干净	
天气情况:	晴天	

<b>H、验货照片</b>
---------------

<b>H1 签样比对</b>	
/	/

<b>H2 包装信息</b>
----------------



# 验货报告

MT-INSPECTION



外箱



唛头



FBA



唛头

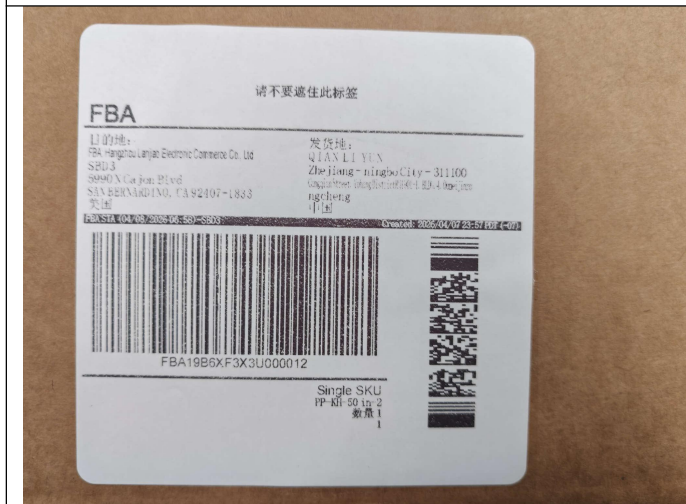

唛头



FNSKU 标签

检验结果反映了我们在检查时间和地点的发现。本报告不会免除卖方/制造商的合同责任，也不会损害买方对在我们的随机检查中未发现或随后发生的任何明显和/或隐藏缺陷的赔偿权利。本报告未提供装运证据，客户需要在发货前进行最终批准。未获得本公司书面批准，本文件不得进行复制，全文除外。任何未经授权对报告内容及形式进行的修改、伪造或扭曲都是违法行为，违法者将会被追究法律责任。

扬州莫特进出口服务有限公司  
扬州市邗江区科技园路8号2(5A-306)  
电子邮件: sale@mt-inspection.com.cn



# 验货报告

MT-INSPECTION

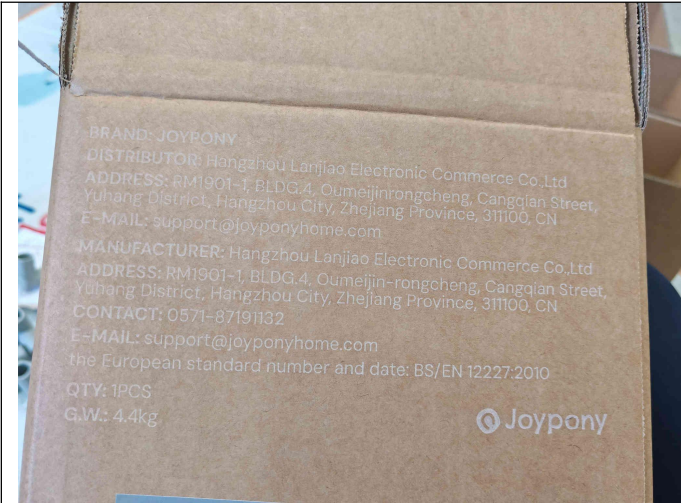

唛头

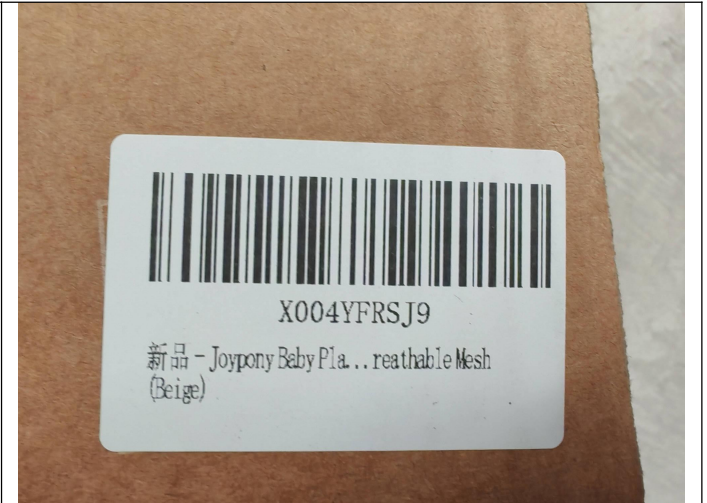

唛头

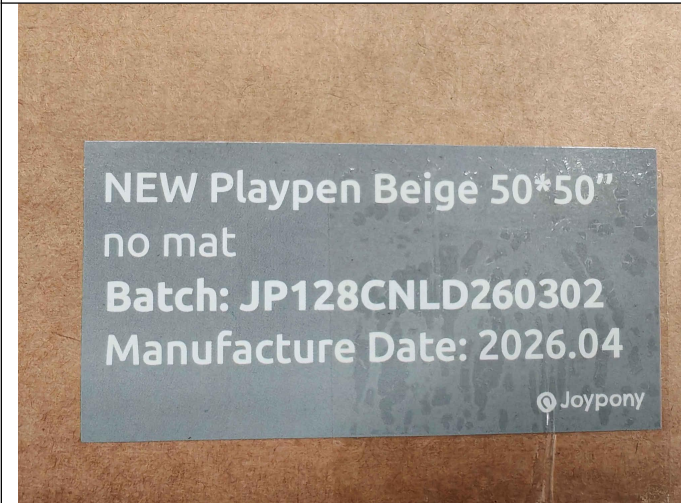

唛头



唛头



唛头



唛头

检验结果反映了我们在检查时间和地点的发现。本报告不会免除卖方/制造商的合同责任，也不会损害买方对在我们的随机检查中未发现或随后发生的任何明显和/或隐藏缺陷的赔偿权利。本报告未提供装运证据，客户需要在发货前进行最终批准。未获得本公司书面批准，本文件不得进行复制、全文除外。任何未经授权对报告内容及形式进行的修改、伪造或扭曲都是违法行为，违法者将会被追究法律责任。

扬州英特进出口服务有限公司  
扬州市邗江区科技园路8号2(5A-306)  
电子邮件: sale@mt-inspection.com.cn



# 验货报告

MT-INSPECTION



唛头



5 瓦楞

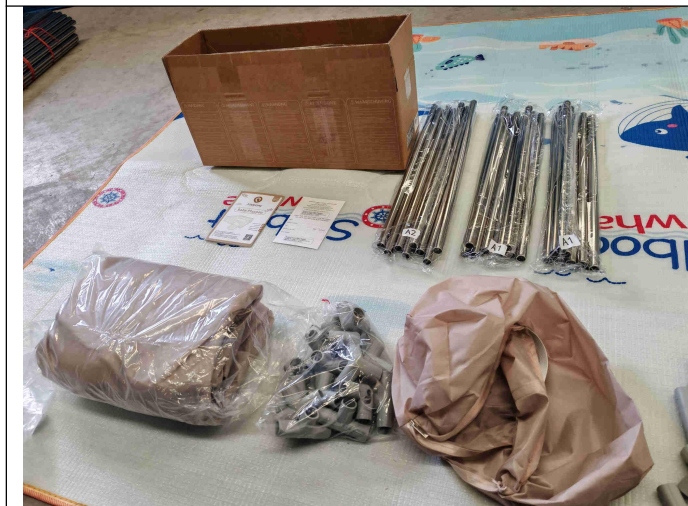

内包装



袋子



袋子



配件包装



# 验货报告

MT-INSPECTION



配件包装

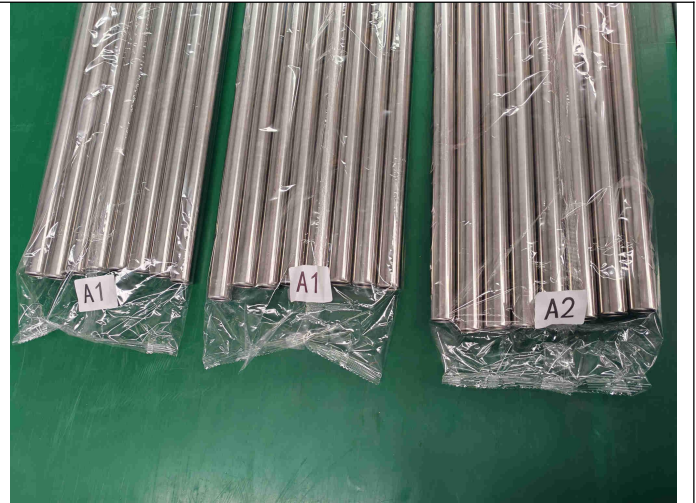

配件包装



配件包装

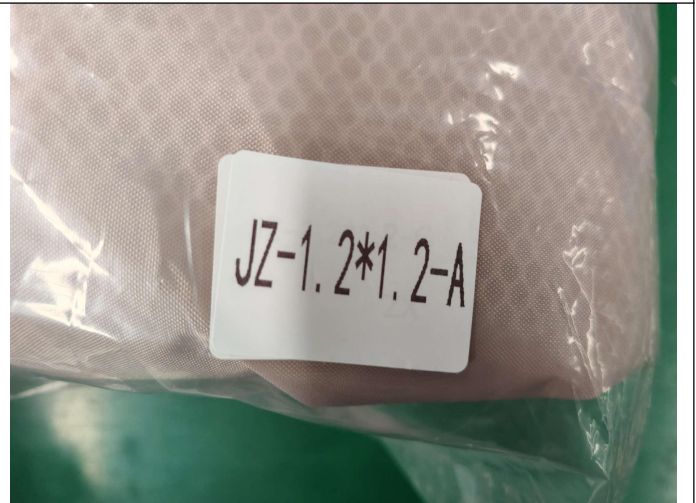

配件包装



塑料袋气孔



说明书

检验结果反映了我们在检查时间和地点的发现。本报告不会免除卖方/制造商的合同责任，也不会损害买方对在我们的随机检查中未发现或随后发生的任何明显和/或隐藏缺陷的赔偿权利。本报告未提供装运证据，客户需要在发货前进行最终批准。未获得本公司书面批准，本文件不得进行复制，全文除外。任何未经授权对报告内容及形式进行的修改、伪造或扭曲都是违法行为，违法者将会被追究法律责任。

扬州莫特进出口服务有限公司  
扬州市邗江区科技园路8号2(5A-306)  
电子邮件: sale@mt-inspection.com.cn



MT-INSPECTION

# 验货报告

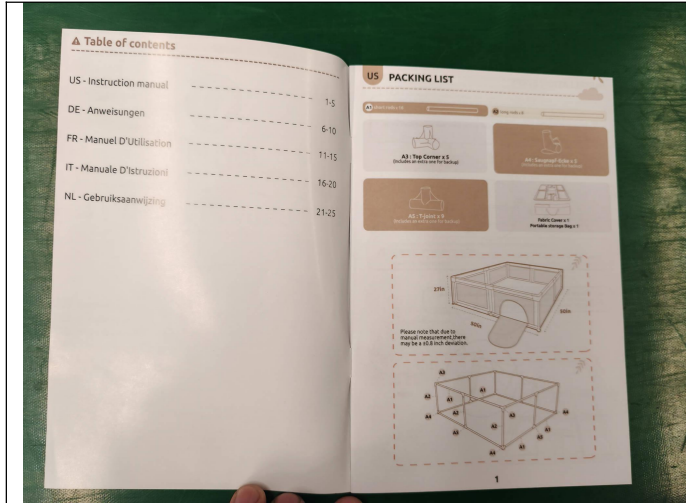

说明书

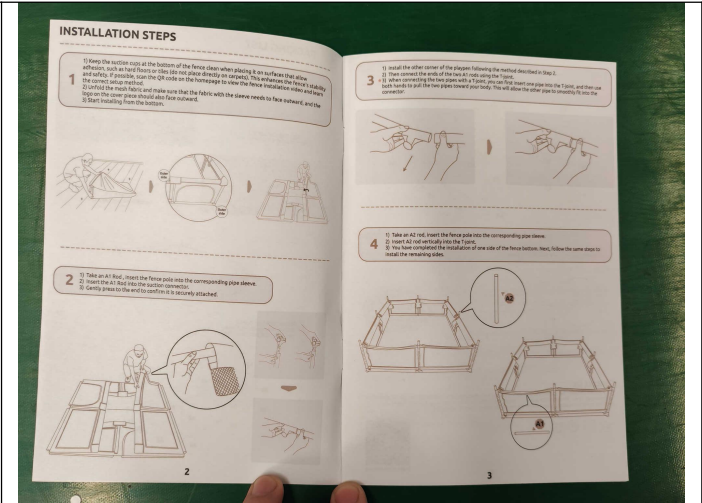

说明书

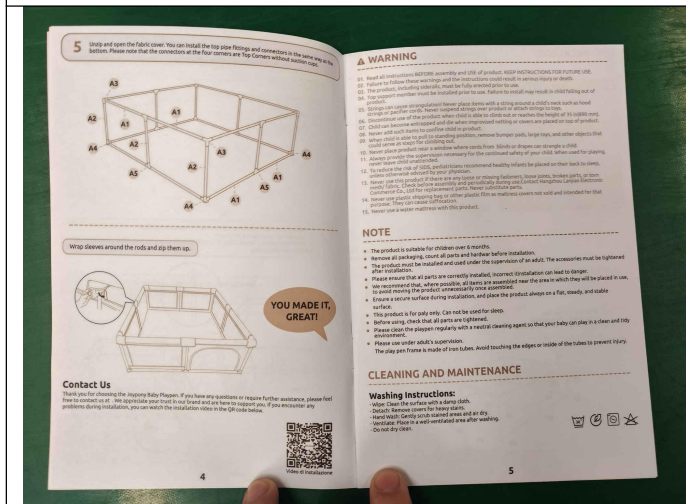

说明书

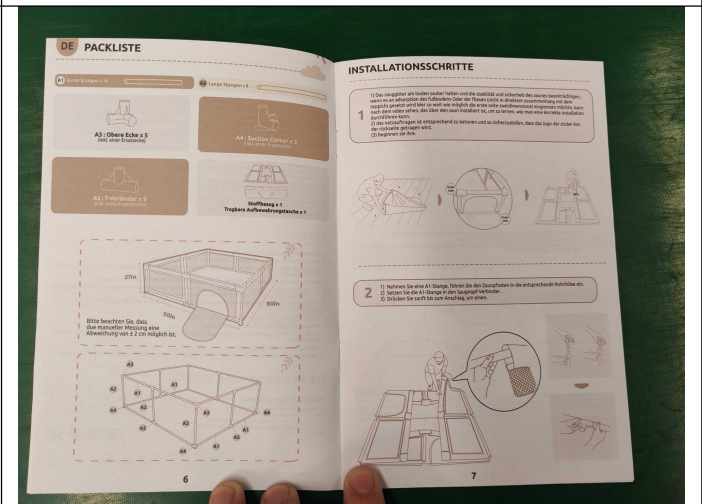

说明书

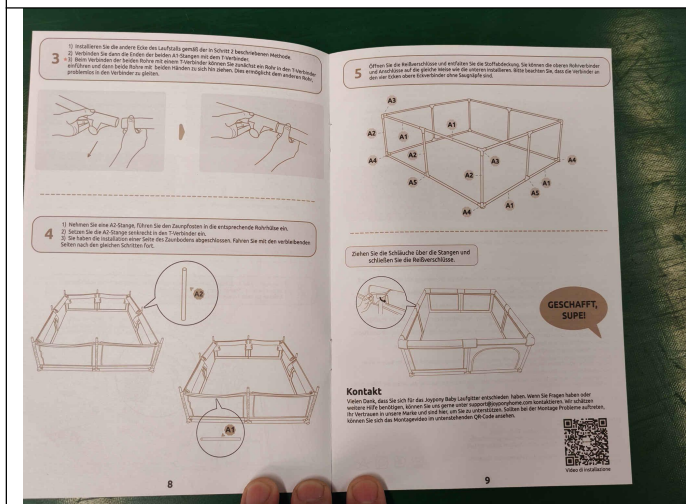

说明书

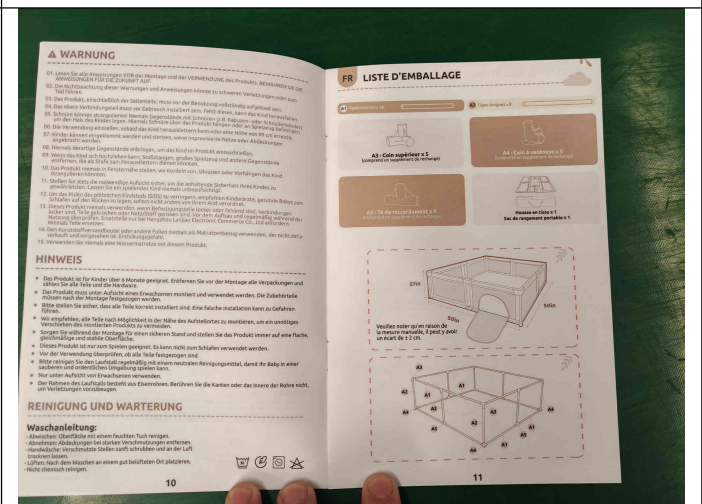

说明书

检验结果反映了我们在检查时间和地点的发现。本报告不会免除卖方/制造商的合同责任，也不会损害买方对我们在我们的随机检查中未发现或随后发生的任何明显和/或隐藏缺陷的赔偿权利。本报告未提供装运证据，客户需要在发货前进行最终批准。未获得本公司书面批准，本文件不得进行复制，全文除外。任何未经授权对报告内容及形式进行的修改、伪造或扭曲都是违法行为，违法者将会被追究法律责任。

扬州莫特进出口服务有限公司  
扬州市邗江区科技园路8号2(5A-306)  
电子邮件: sale@mt-inspection.com.cn



# 验货报告

MT-INSPECTION

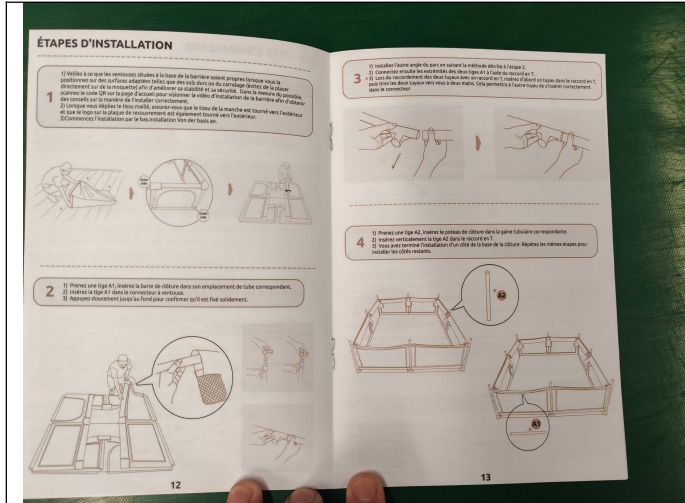

说明书

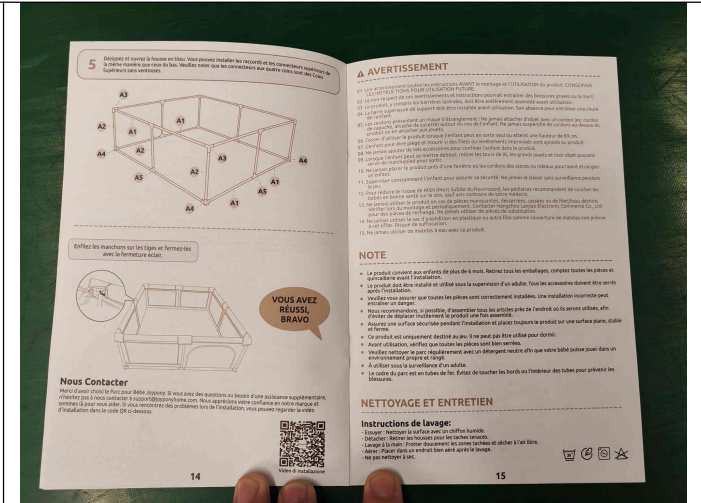

说明书

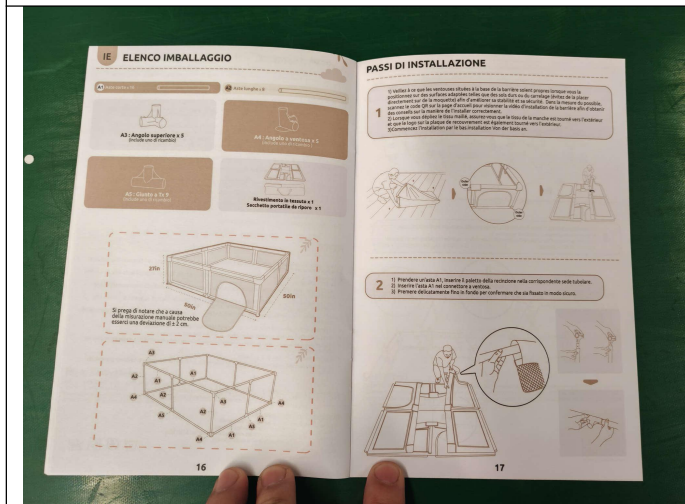

说明书

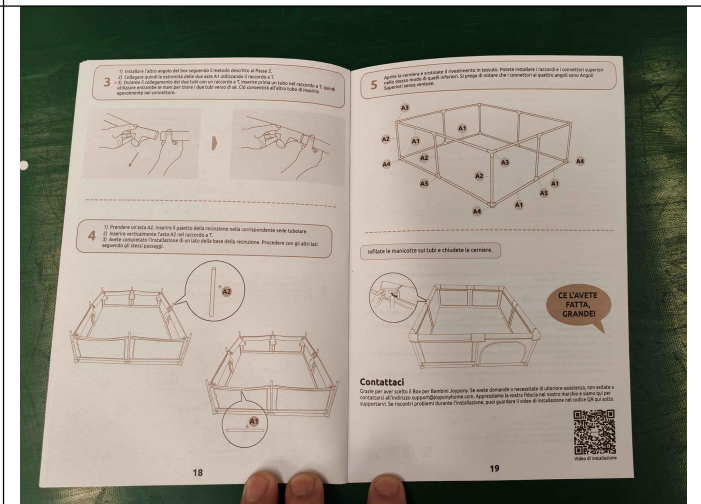

说明书

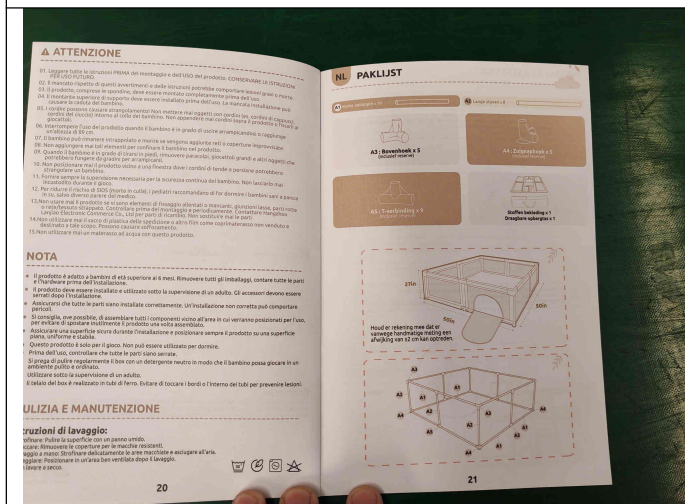

说明书

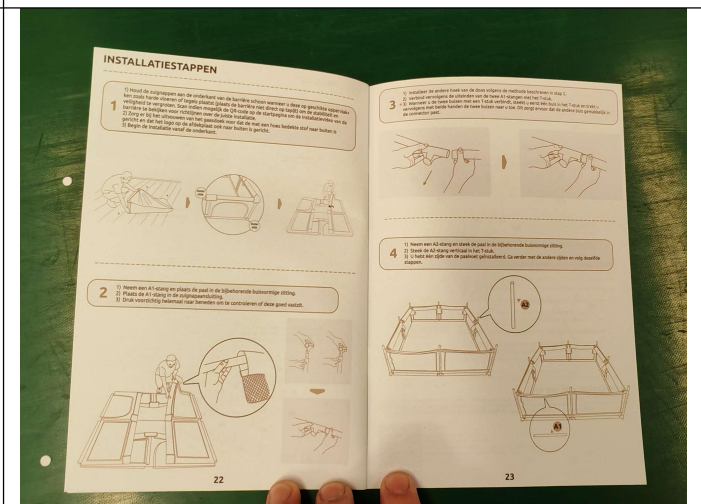

说明书

检验结果反映了我们在检查时间和地点的发现。本报告不会免除卖方/制造商的合同责任，也不会损害买方对我们在我们的随机检查未发现或随后发生的任何明显和/或隐藏缺陷的赔偿权利。本报告未提供装运证据，客户需要在发货前进行最终批准。未获得本公司书面批准，本文件不得进行复制，全文除外。任何未经授权对报告内容及形式进行的修改、伪造或扭曲都是违法行为，违法者将会被追究法律责任。

扬州英特进出口服务有限公司  
扬州市邗江区科技园路8号2(5A-306)  
电子邮件: sale@mt-inspection.com.cn



MT-INSPECTION

# 验货报告

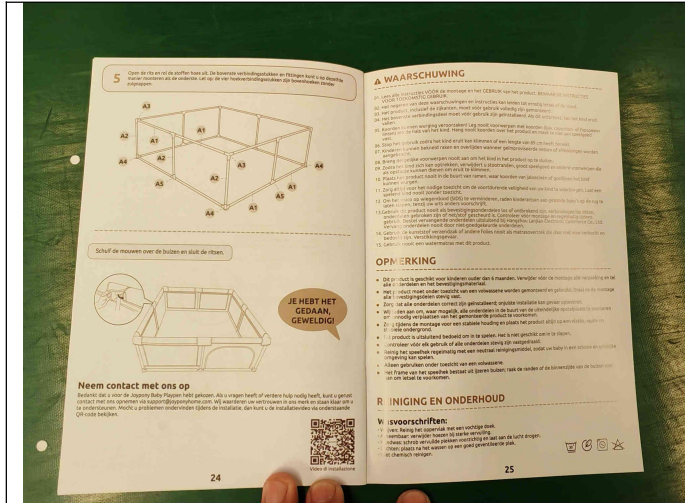

说明书

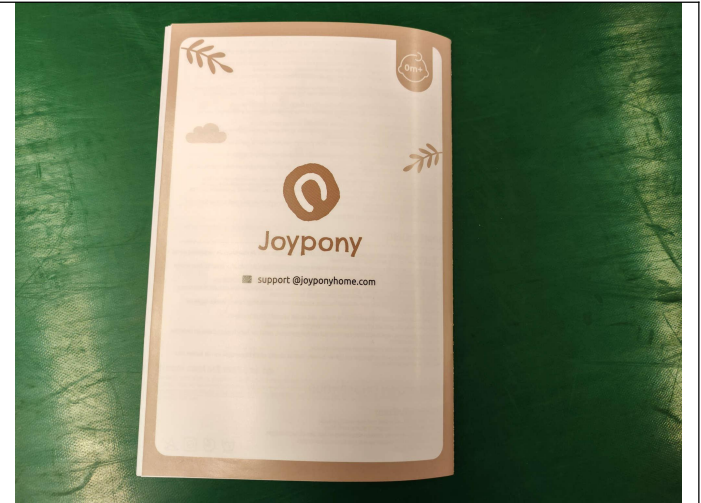

说明书

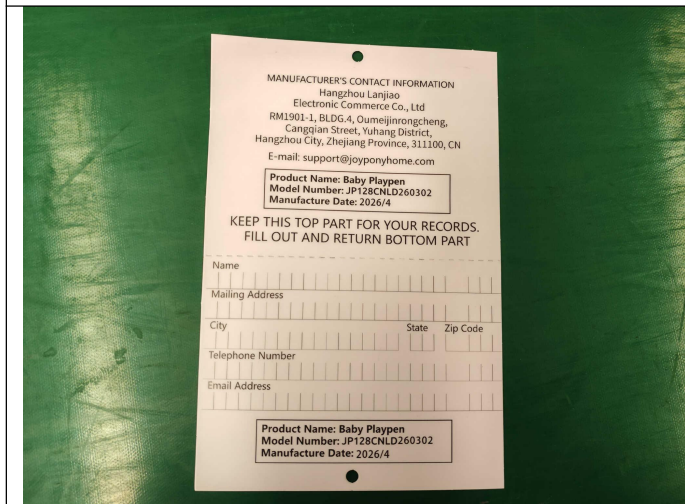

附属卡

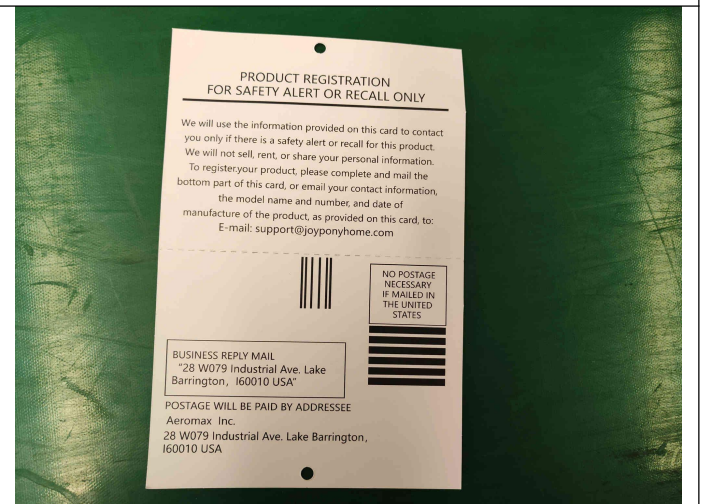

附属卡



外箱尺寸



外箱尺寸: 64cm

检验结果反映了我们在检查时间和地点的发现。本报告不会免除卖方/制造商的合同责任，也不会损害买方对我们的随机检查中未发现或随后发生的任何明显和/或隐藏缺陷的赔偿权利。本报告未提供装运证据，客户需要在发货前进行最终批准。未获得本公司书面批准，本文件不得进行复制，全文除外。任何未经授权对报告内容及形式进行的修改、伪造或扭曲都是违法行为，违法者将会被追究法律责任。

扬州莫特进出口服务有限公司  
扬州市邗江区科技园路8号2(5A-306)  
电子邮件: sale@mt-inspection.com.cn



# 验货报告

MT-INSPECTION



外箱尺寸

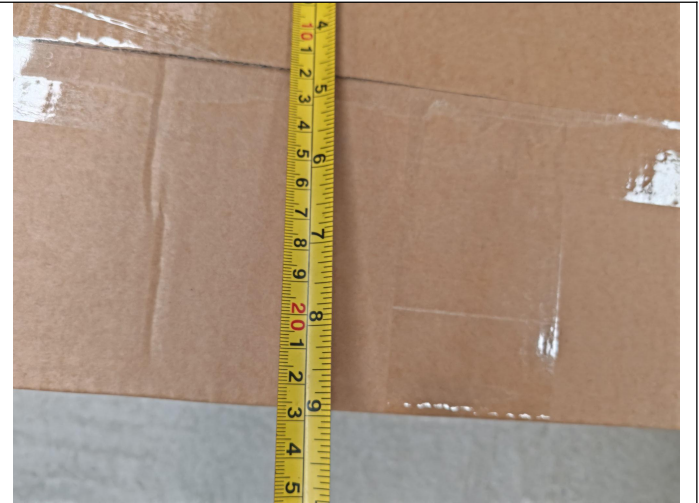

外箱尺寸:22.6cm



外箱尺寸



外箱尺寸:22.1cm



外箱重量



4.55kg

检验结果反映了我们在检查时间和地点的发现。本报告不会免除卖方/制造商的合同责任，也不会损害买方对我们的随机检查中未发现或随后发生的任何明显和/或隐藏缺陷的赔偿权利。本报告未提供装运证据，客户需要在发货前进行最终批准。未获得本公司书面批准，本文件不得进行复制，全文除外。任何未经授权对报告内容及形式进行的修改、伪造或扭曲都是违法行为，违法者将会被追究法律责任。

扬州莫特进出口服务有限公司  
扬州市邗江区科技园路8号2(5A-306)  
电子邮件: sale@mt-inspection.com.cn



# 验货报告

MT-INSPECTION



空箱重量



0.53kg



塑料袋尺寸



塑料袋尺寸:66cm



塑料袋尺寸



塑料袋尺寸: 39.9cm

检验结果反映了我们在检查时间和地点的发现。本报告不会免除卖方/制造商的合同责任，也不会损害买方对在我们的随机检查中未发现或随后发生的任何明显和/或隐藏缺陷的赔偿权利。本报告未提供装运证据，客户需要在发货前进行最终批准。未获得本公司书面批准，本文件不得进行复制，全文除外。任何未经授权对报告内容及形式进行的修改、伪造或扭曲都是违法行为，违法者将会被追究法律责任。

扬州莫特进出口服务有限公司  
扬州市邗江区科技园路8号2(5A-306)  
电子邮件: sale@mt-inspection.com.cn



# 验货报告

MT-INSPECTION

H3 产品信息



所有部件



袋子



袋子



部件

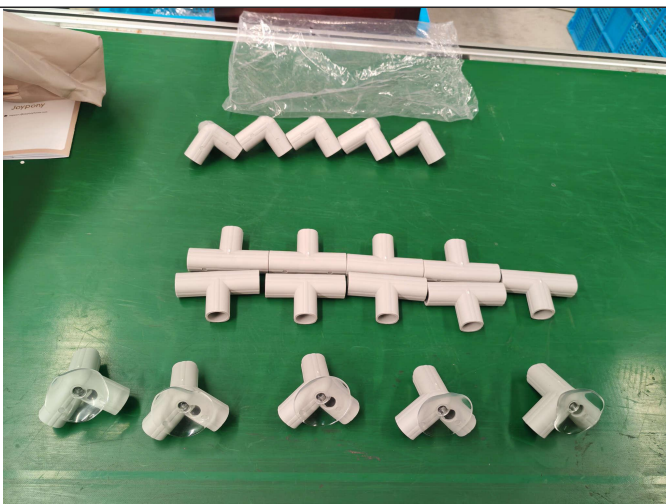

部件



部件

检验结果反映了我们在检查时间和地点的发现。本报告不会免除卖方/制造商的合同责任，也不会损害买方对在我们的随机检查中未发现或随后发生的任何明显和/或隐藏缺陷的赔偿权利。本报告未提供装运证据，客户需要在发货前进行最终批准。未获得本公司书面批准，本文件不得进行复制，全文除外。任何未经授权对报告内容及形式进行的修改、伪造或扭曲都是违法行为，违法者将会被追究法律责任。

扬州莫特进出口服务有限公司  
扬州市邗江区科技园路8号2(5A-306)  
电子邮件: sale@mt-inspection.com.cn



# 验货报告

MT-INSPECTION



部件

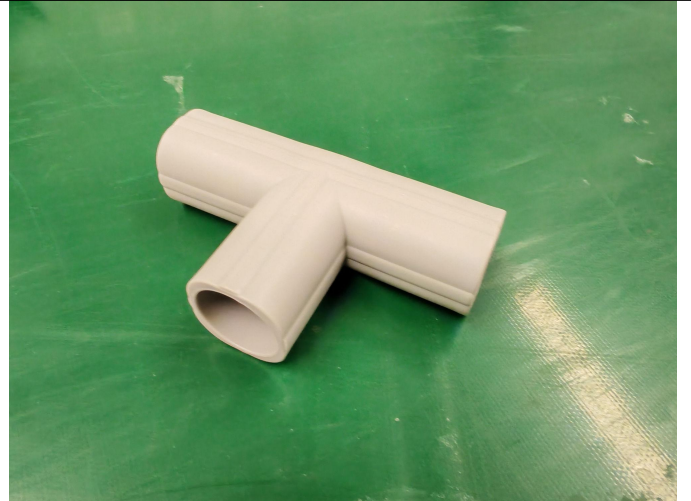

部件

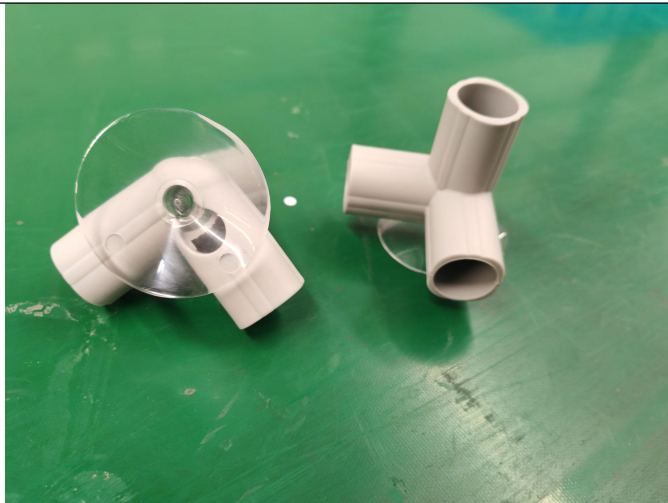

部件



部件



部件



部件



# 验货报告

MT-INSPECTION



部件



部件



部件尺寸



部件尺寸：62.2cm



部件尺寸：22cm



部件



# 验货报告

MT-INSPECTION



部件



部件



部件

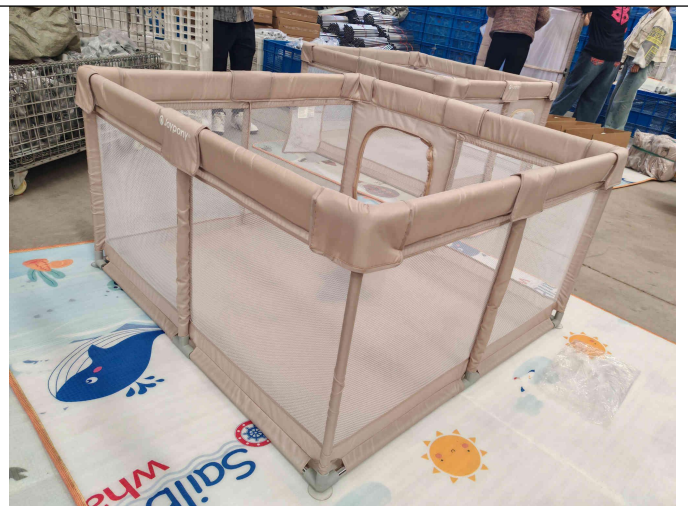

产品照片



产品照片



产品照片

检验结果反映了我们在检查时间和地点的发现。本报告不会免除卖方/制造商的合同责任，也不会损害买方对在我们的随机检查中未发现或随后发生的任何明显和/或隐藏缺陷的赔偿权利。本报告未提供装运证据，客户需要在发货前进行最终批准。未获得本公司书面批准，本文件不得进行复制，全文除外。任何未经授权对报告内容及形式进行的修改、伪造或扭曲都是违法行为，违法者将会被追究法律责任。

扬州莫特进出口服务有限公司  
扬州市邗江区科技园路8号2(5A-306)  
电子邮件: sale@mt-inspection.com.cn



# 验货报告

MT-INSPECTION



产品照片



产品照片



产品照片

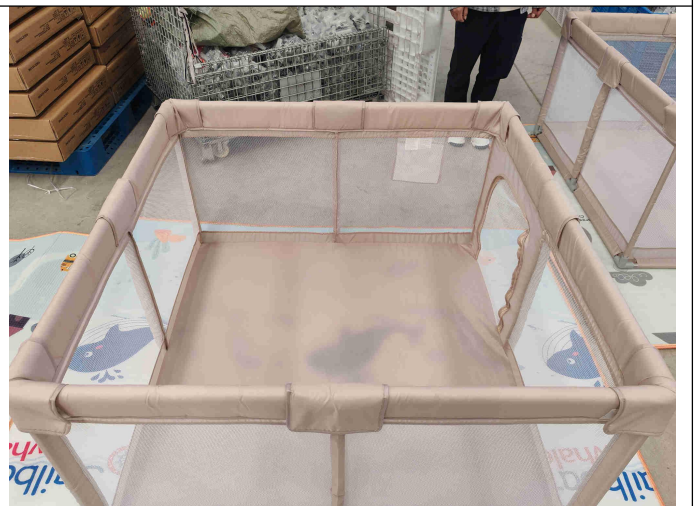

产品照片



Logo



产品细节



# 验货报告

MT-INSPECTION



产品细节



产品细节

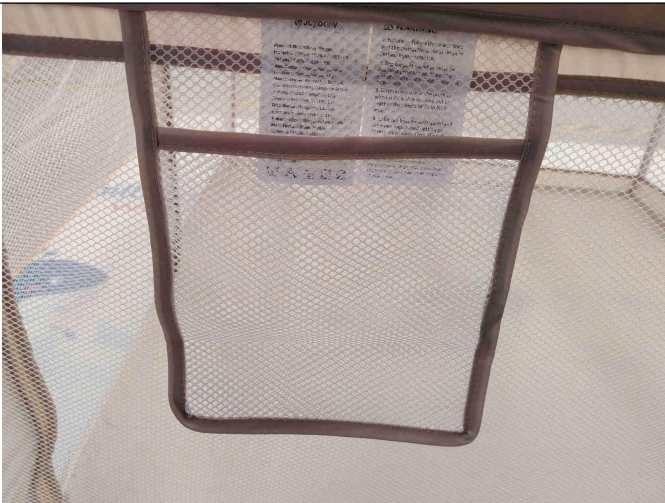

产品细节



产品细节



产品细节



产品细节

检验结果反映了我们在检查时间和地点的发现。本报告不会免除卖方/制造商的合同责任，也不会损害买方对在我们的随机检查中未发现或随后发生的任何明显和/或隐藏缺陷的赔偿权利。本报告未提供装运证据，客户需要在发货前进行最终批准。未获得本公司书面批准，本文件不得进行复制，全文除外。任何未经授权对报告内容及形式进行的修改、伪造或扭曲都是违法行为，违法者将会被追究法律责任。

扬州奥特进出口服务有限公司  
扬州市邗江区科技园路8号2(5A-306)  
电子邮件: sale@mt-inspection.com.cn



# 验货报告

MT-INSPECTION



产品细节

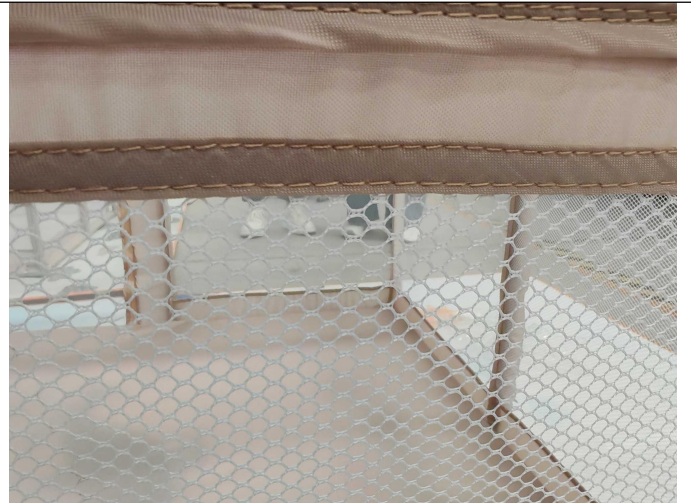

产品细节



产品细节



产品细节



产品细节



产品细节



MT-INSPECTION

# 验货报告



产品细节



产品细节



产品细节

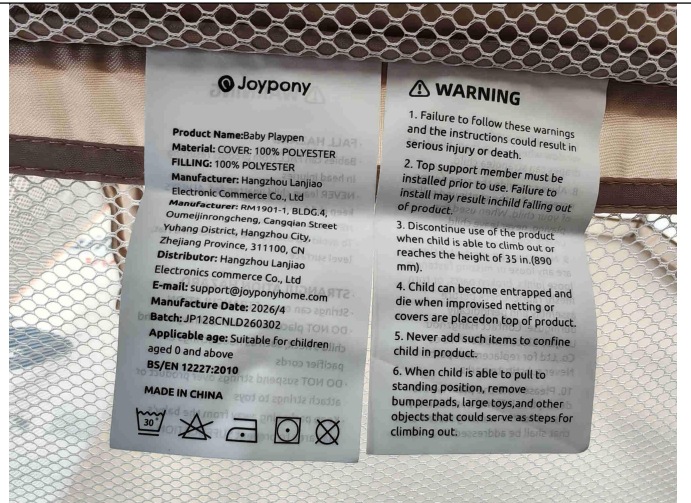

标签

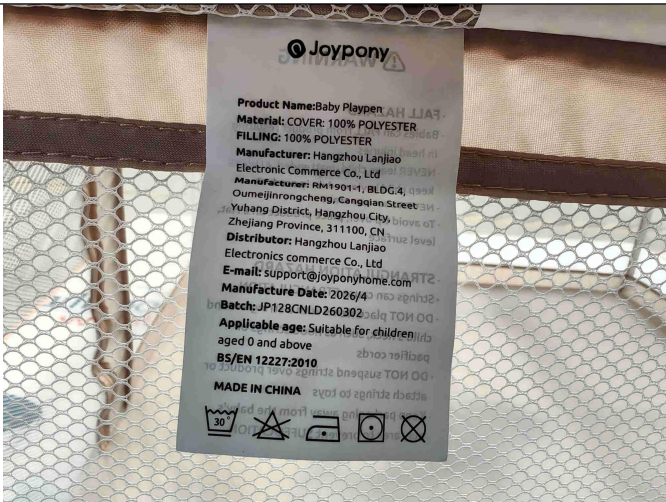

标签

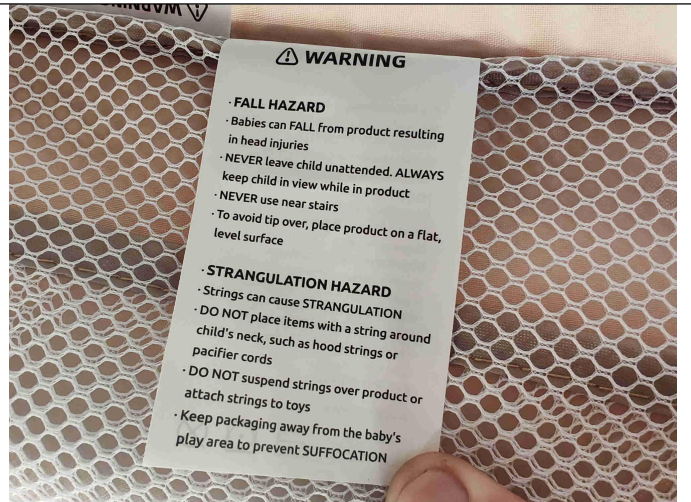

标签

检验结果反映了我们在检查时间和地点的发现。本报告不会免除卖方/制造商的合同责任，也不会损害买方对我们的随机检查中未发现或随后发生的任何明显和/或隐藏缺陷的赔偿权利。本报告未提供装运证据，客户需要在发货前进行最终批准。未获得本公司书面批准，本文不得进行复制，全文除外。任何未经授权对报告内容及形式进行的修改、伪造或扭曲都是违法行为，违法者将会被追究法律责任。

扬州奥特进出口服务有限公司  
扬州市邗江区科技园路8号2(5A-306)  
电子邮件: sale@mt-inspection.com.cn



# 验货报告

MT-INSPECTION

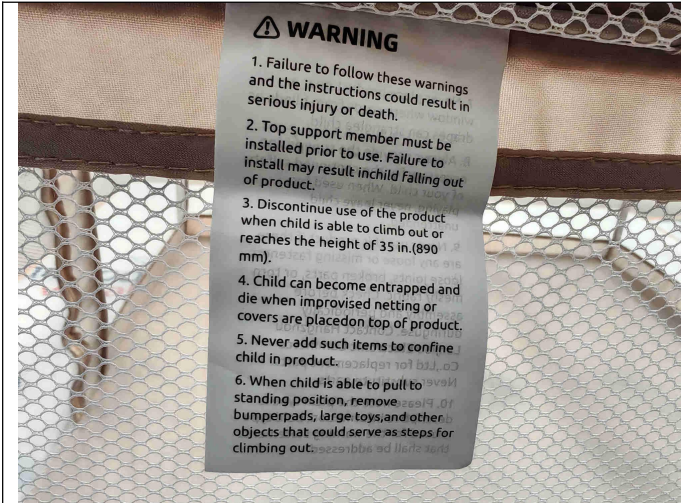

标签

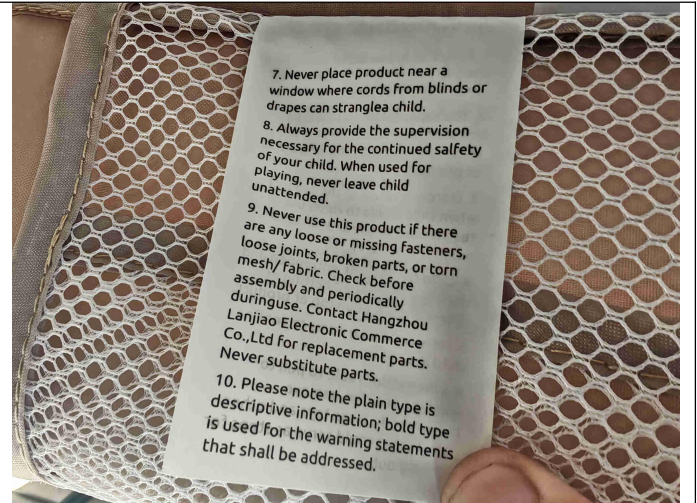

标签



产品尺寸



产品尺寸: 126.4cm

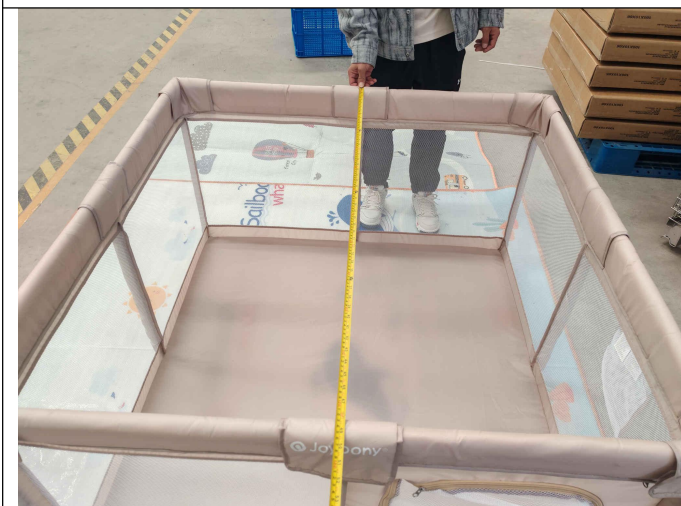

产品尺寸



产品尺寸: 126.1cm

检验结果反映了我们在检查时间和地点的发现。本报告不会免除卖方/制造商的合同责任，也不会损害买方对我们的随机检查中未发现或随后发生的任何明显和/或隐藏缺陷的赔偿权利。本报告未提供装运证据，客户需要在发货前进行最终批准。未获得本公司书面批准，本文件不得进行复制，全文除外。任何未经授权对报告内容及形式进行的修改、伪造或扭曲都是违法行为，违法者将会被追究法律责任。

扬州莫特进出口服务有限公司  
扬州市邗江区科技园路8号2(5A-306)  
电子邮件: sale@mt-inspection.com.cn



# 验货报告

MT-INSPECTION

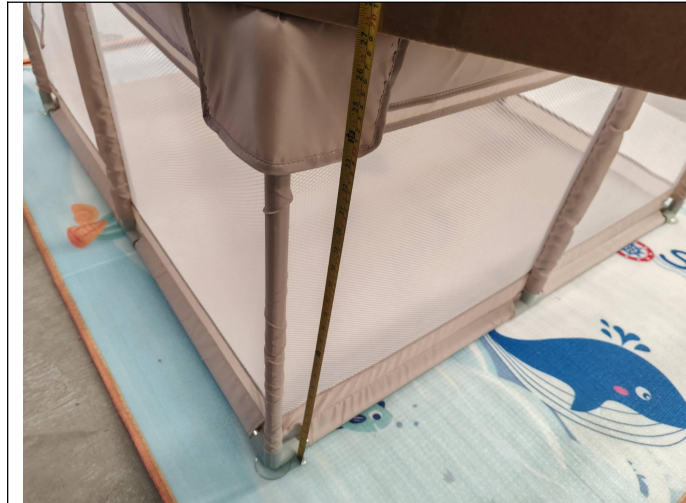

产品尺寸



产品尺寸: 69cm



产品尺寸: 41cm



产品尺寸: 48.8cm

## H4 现场测试



印刷附着力测试



印刷附着力测试

检验结果反映了我们在检查时间和地点的发现。本报告不会免除卖方/制造商的合同责任，也不会损害买方对我们的随机检查中未发现或随后发生的任何明显和/或隐藏缺陷的赔偿权利。本报告未提供装运证据，客户需要在发货前进行最终批准。未获得本公司书面批准，本文件不得进行复制，全文除外。任何未经授权对报告内容及形式进行的修改、伪造或扭曲都是违法行为，违法者将会被追究法律责任。

扬州莫特进出口服务有限公司  
扬州市邗江区科技园路8号2(5A-306)  
电子邮件: sale@mt-inspection.com.cn



# 验货报告

MT-INSPECTION



功能测试



功能测试



拉力测试



拉力测试



安装测试



安装测试

检验结果反映了我们在检查时间和地点的发现。本报告不会免除卖方/制造商的合同责任，也不会损害买方对在我们的随机检查中未发现或随后发生的任何明显和/或隐藏缺陷的赔偿权利。本报告未提供装运证据，客户需要在发货前进行最终批准。未获得本公司书面批准，本文件不得进行复制，全文除外。任何未经授权对报告内容及形式进行的修改、伪造或扭曲都是违法行为，违法者将会被追究法律责任。

扬州莫特进出口服务有限公司  
扬州市邗江区科技园路8号2(5A-306)  
电子邮件: sale@mt-inspection.com.cn



# 验货报告

MT-INSPECTION



稳定性测试



稳定性测试



稳定性测试

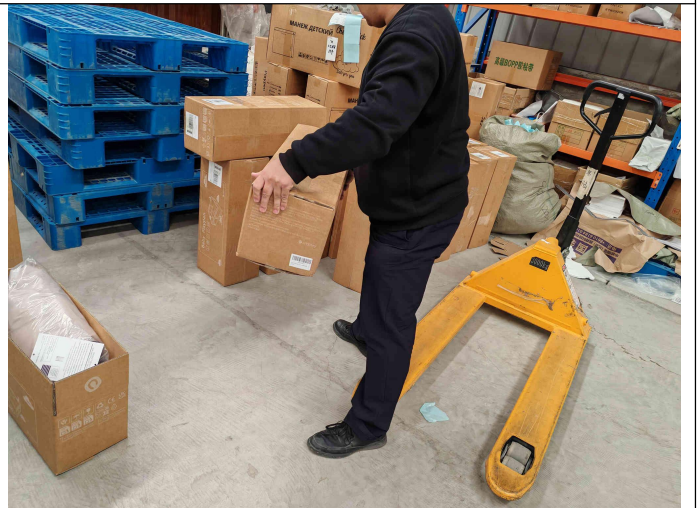

摔箱测试



摔箱测试

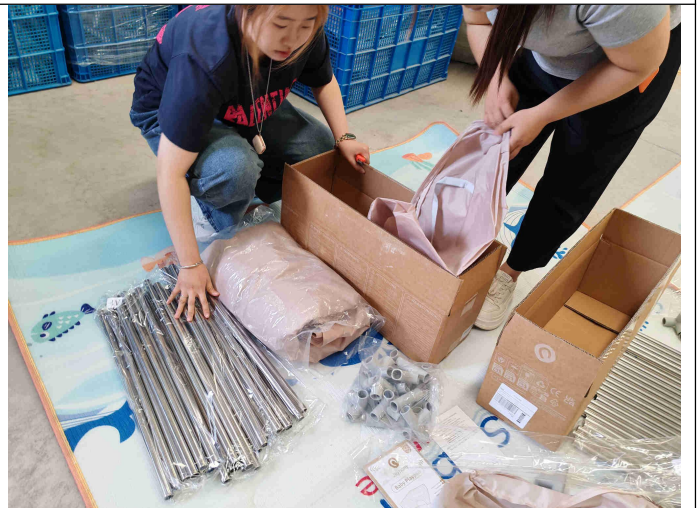

摔箱测试

检验结果反映了我们在检查时间和地点的发现。本报告不会免除卖方/制造商的合同责任，也不会损害买方对在我们的随机检查中未发现或随后发生的任何明显和/或隐藏缺陷的赔偿权利。本报告未提供装运证据，客户需要在发货前进行最终批准。未获得本公司书面批准，本文件不得进行复制，全文除外。任何未经授权对报告内容及形式进行的修改、伪造或扭曲都是违法行为，违法者将会被追究法律责任。

扬州莫特进出口服务有限公司  
扬州市邗江区科技园路 8 号 2 (5A-306)  
电子邮件: sale@mt-inspection.com.cn



MT-INSPECTION

# 验货报告

扫描图片		扫描图片	
条码类型	PDF_417	条码类型	CODE_128
扫描时间	2026-04-16 16:37:13	扫描时间	2026-04-16 16:44:35
扫描内容	复制内容	扫描内容	复制内容
<b>FBA19B6XF3X3U00016 0</b>		<b>FBA19B6XF3X3U00020 6</b>	
扫码测试		扫码测试	

## H5 工厂环境照片



工厂大门

车间

大货正包装

大货正包装

检验结果反映了我们在检查时间和地点的发现。本报告不会免除卖方/制造商的合同责任，也不会损害买方对在我们的随机检查中未发现或随后发生的任何明显和/或隐藏缺陷的赔偿权利。本报告未提供装运证据，客户需要在发货前进行最终批准。未获得本公司书面批准，本文件不得进行复制，全文除外。任何未经授权对报告内容及形式进行的修改、伪造或扭曲都是违法行为，违法者将会被追究法律责任。

扬州莫特进出口服务有限公司  
扬州市邗江区科技园路8号2(5A-306)  
电子邮件: sale@mt-inspection.com.cn



# 验货报告

MT-INSPECTION



包装好的产品



抽检产品



FBA 标签返工



FBA 标签返工

I、报告审核				
左鹏	吴成伦	2026年4月17日	赵志	2026年4月17日
检验员	审核员	审核日期	签发员	签发日期